

## Katalizator uniwersalny okrągły 0.7 - 1.9

Uniwersalny katalizator ze stali nierdzewnej z metalowym wkładem. Kompatybilny z silnikami Diesel.

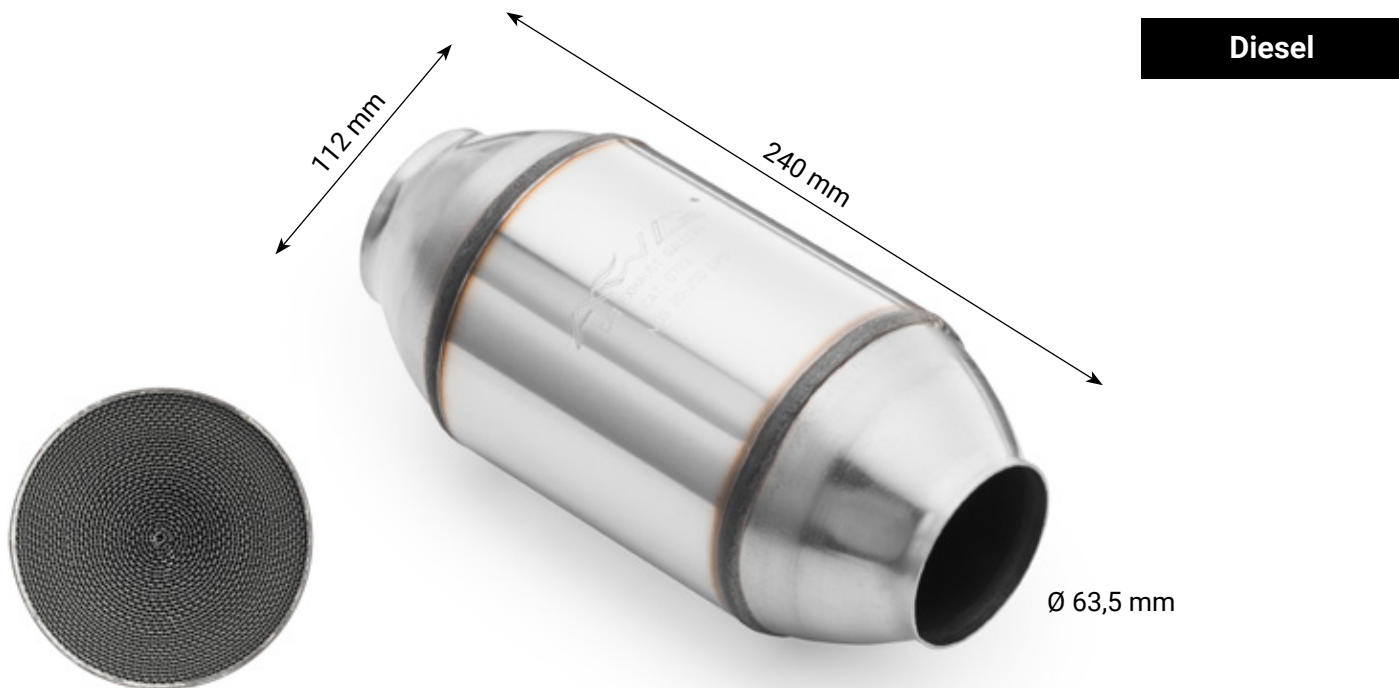

Symbol	Pojemność	Norma	Zastosowanie	Typ wkładu	Przepustowość
DO-A19/E2	0.7 - 1.9	Euro 2	Diesel	Metalowy	200 CPSI
DO-A19/E3		Euro 3			
DO-A19/E4		Euro 4			
DO-A19/E5		Euro 5			300 CPSI