

Katalizator uniwersalny okrągły 3.0 - 5.0

Uniwersalny katalizator ze stali nierdzewnej z metalowym wkładem. Kompatybilny z silnikami benzynowymi i instalacjami LPG.

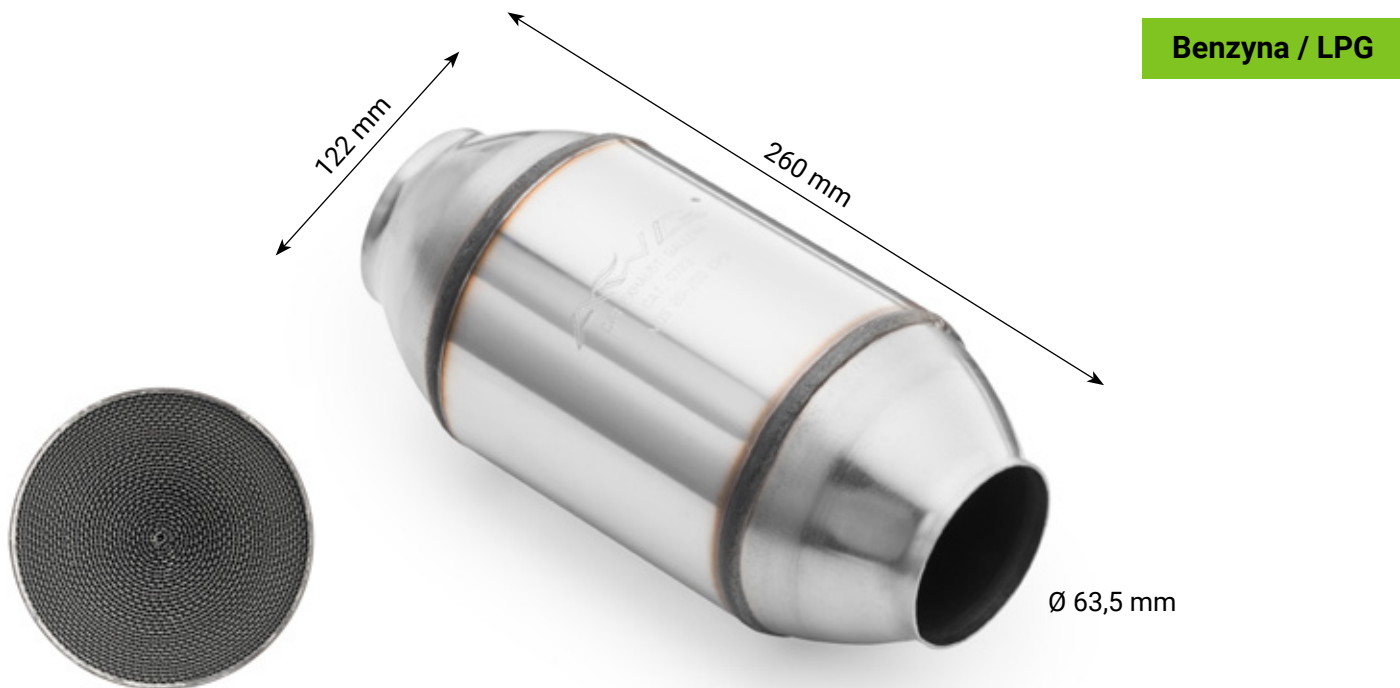

Symbol	Pojemność	Norma	Zastosowanie	Typ wkładu	Przepustowość
MO-A50/E2	3.0 - 5.0	Euro 2	Benzyna / LPG	Metalowy	400 CPSI
MO-A50/E3		Euro 3			
MO-A50/E4		Euro 4			
MO-A50/E5		Euro 5			500 CPSI
MO-A50/E6		Euro 6			600 CPSI